

# RIVELATORI PERIMETRALI DA ESTERNO

## Serie **BX SHIELD**

La prestazione flessibile  
incontra il design moderno

**BX SHIELD** è una serie di rivelatori a doppia rilevazione laterale con copertura fino a 12m (totale 24m):

**Versione in bianco e nero**

- BXS-ST: doppia rilevazione laterale fino a 12m (totale 24m)
- BXS-AM: con antimascheramento
- BXS-R: a basso assorbimento
- BXS-RAM: con antimascheramento e a basso assorbimento

**Versione interamente bianca**

- BXS-ST (W)
- BXS-AM (W)
- BXS-R (W)
- BXS-RAM (W)





# SHIELD: la nuova forma di sicurezza

RIVELATORI A 4 SENSORI PIR, ANTIMASCHERAMENTO DIGITALE AD INFRAROSSI E DESIGN INNOVATIVO



## Affidabile

12m, area di rilevazione ad alta sensibilità con fascio lungo e stretto su ciascun lato

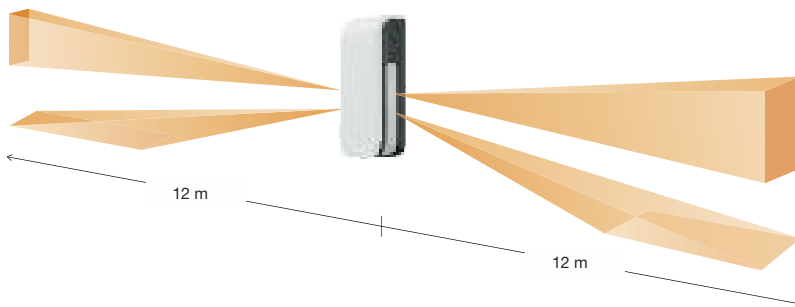

### Funzione logica AND per ridurre i falsi allarmi

BX SHIELD rilascia un segnale d'allarme solo quando entrambe le aree di rilevazione, quella superiore e quella inferiore, rilevano il movimento.



### Area di rilevazione individuale e impostazione della sensibilità

La portata di rilevazione sinistra e destra può essere regolata in modo indipendente. (da 2.5 a 12m in 5 posizioni)

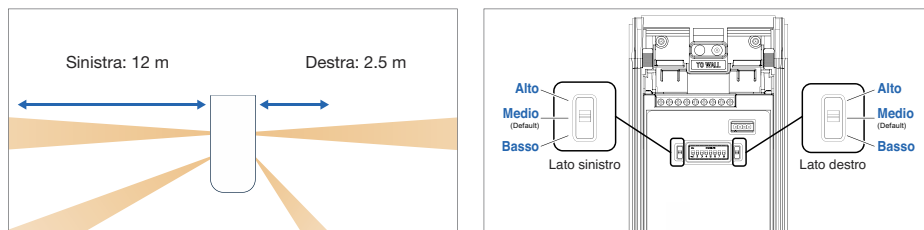

### Modalità di rilevazione estremamente elevata

Per condizioni ambientali dove la differenza di temperatura tra il corpo umano e lo sfondo è molto piccola, la modalità di rilevazione estremamente elevata fa aumentare la sensibilità del rivelatore PIR per evitare qualsiasi mancato allarme.

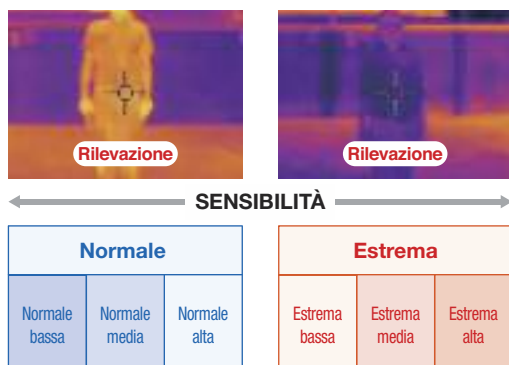

### Logica SMDA

(Analisi Super MultiDimensionale)

Tutte le versioni BX SHIELD dispongono di una logica di riconoscimento incrementata in modo digitale chiamata SMDA. Analizzando gli schemi di rilevazione e le informazioni ambientali SMDA riesce a distinguere tra una serie di elementi di disturbo come le variazioni nelle condizioni atmosferiche e le fluttuazioni della vegetazione e le vere intrusioni. Questa elaborazione intelligente rende i rivelatori estremamente affidabili.

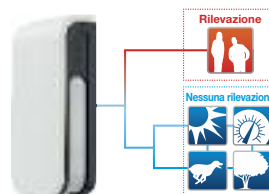

### Tecnologia a 4 sensori passivi di infrarossi (PIR)

La portata di rilevazione, la sensibilità e l'uscita d'allarme possono essere regolate separatamente per le aree di rilevazione a destra e a sinistra. Il rivelatore distingue tra oggetti grandi e piccoli all'interno dell'area di rilevazione, riducendo le false attivazioni e garantendo una rilevazione precisa dell'intrusione.

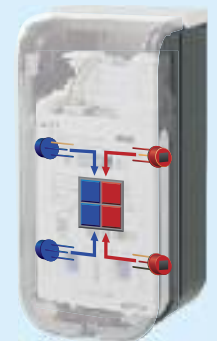

### Funzione anti-mascheramento digitale ad infrarossi

L'anti-mascheramento ad infrarossi attivi rileva quando la superficie della lente è stata coperta, bloccata o verniciata.



### Uscite individuali del segnale

(destra e sinistra)

BX SHIELD rilascia segnali d'allarme indipendenti per le aree di rilevazione destra e sinistra, utile quando è collegato a telecamere PTZ.

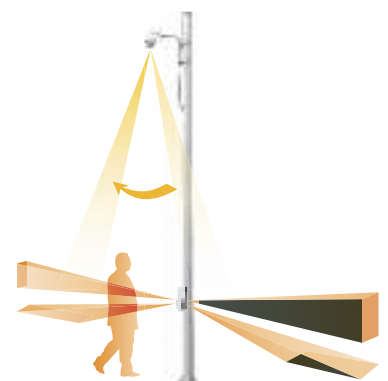



## Pratico

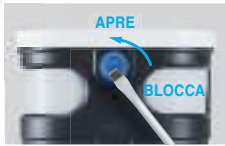

Si apre con una rotazione di 90°  
Coperchio facile da aprire/chiedere



Indicatore di livello  
La serie BX SHIELD dispone di un  
indicatore di livello integrato  
per facilitare l'installazione.

### Blue Touch™

Tutte le parti accessibili sono colorate in blu, rendendo l'installazione  
una procedura più facile.



Tutti i componenti necessari  
per la regolazione e le impostazioni  
del rivelatore sono in blu.



Facilità di regolazione  
dell'area di rilevazione

### Test automatico di prova movimento

Il test di prova movimento appare dopo tre minuti e  
l'impostazione torna automaticamente alla  
"modalità normale".



## Sicuro

Un senso di sicurezza, progettato per voi



Il profilo piatto supportato da una  
struttura interna a nido d'ape  
garantisce solidità.



Le variazioni  
opzionali di  
colore del  
coperchio  
frontale  
permettono  
di rendere le  
installazioni  
meno evidenti.



Le unità ottiche delle  
lenti sono sigillate e  
rinforzate per assicurare  
una resistenza  
superiore.

### Protezione antistacco posteriore

L'uscita guasto si attiva quando il  
coperchio frontale, il rivelatore come pure  
la scatola posteriore vengono rimossi.



## Caratteristiche del prodotto

### Durata della batteria per le versioni a basso assorbimento

Articolo	BXS-R		BXS-RAM		
	Intervallo (sec.)	120	5	120	5
Anni (circa)		5	3.5	5	3.5
		3	2	3	2
		4	2.5	4	2.5

Tipo di batteria
DL123A (3V 1300mAh)
CR2 (3V 750mAh)
1/2AA (3V 1000mAh)

Calcoli basati su:  
Batteria singola, nessuna  
condivisione di energia con il  
trasmettitore, LED spento (OFF) e  
anti-mascheramento attivo (ON).

Trasmettitore senza fili  
e batteria

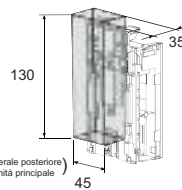

Scatola batteria RBB-01  
(opzionale)

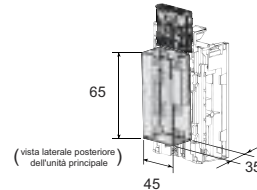

Scatola batteria (RBB-01)



\* Batteria non inclusa.  
DL123A x 3 (3V)  
CR2 x 3 (3V)  
1/2AA x 3 (3.6V)  
1/2AA x 6 (7.2V x 3) \*  
\* 3.6V 1/2AA batterie in serie.

### Zoccolo modulo linea terminata (EOL) (solo BXS-ST, BXS-AM)

Sono disponibili moduli resistivi  
opzionali di fine linea (EOL).

### Custodia SHIELD

Grado di protezione IP55  
Custodia ASA resistente ai raggi UV



IP55



Protezione UV



### Piastra per fissaggio a palo (opzionale)

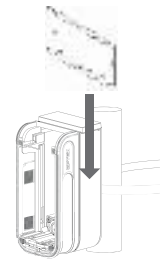

Adatta per una fascia metallica  
fino a 23 mm di larghezza

### Design versatile



Coperchio nero/corpo nero



Coperchio bianco/corpo nero



Coperchio argento/corpo nero



Coperchio bianco/corpo bianco



Manuale per versioni cablate  
disponibile sul web  
[www.hesa.com](http://www.hesa.com)



Manuale per versioni a basso  
assorbimento disponibile sul web  
[www.hesa.com](http://www.hesa.com)



### Caratteristiche comuni

- Doppia schermatura conduttiva
- Interruttore per regolazione sensibilità
- Protezione antiapertura del coperchio

## Copertura

Vista dall'alto

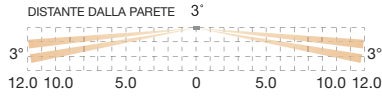
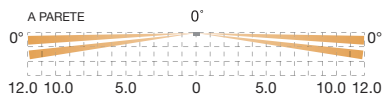

Vista laterale

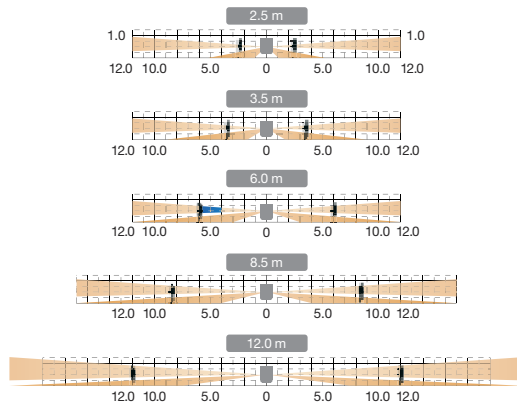

Unità: m

## Dimensioni

BXS-ST / BXS-AM

Unità: mm

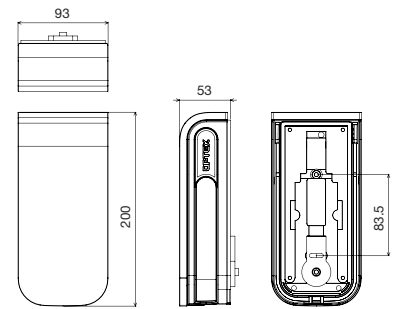

BXS-R / BXS-RAM

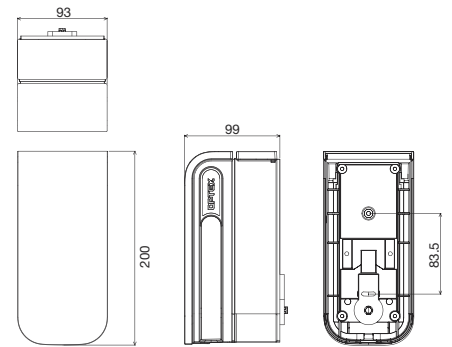

## Opzioni

PLUG-IN EOL (PEU)



Coperchio frontale BXS (bianco / argento / nero)



Scatola posteriore BXS (bianca / nera)



Cappuccio scatola posteriore BXS (bianco / argento / nero)

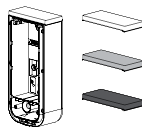

Piastra fissaggio a palo BXS



Fascia metallica: mm 23 o meno in larghezza

Scatola batteria (RBB-01)



## Caratteristiche tecniche

Articolo	BXS-ST	BXS-AM	BXS-R	BXS-RAM
Metodo di rilevazione	Infrarossi passivi		Infrarossi passivi	
Copertura	m 24; m 12 su ciascun lato, 4 zone; 2 zone su ciascun lato, fascio stretto		m 24; m 12 su ciascun lato, 4 zone; 2 zone su ciascun lato, fascio stretto	
Limite di copertura PIR	Selezionabile su 5 livelli: m 2.50, 3.50, 6.00, 8.50, 12.00		Selezionabile su 5 livelli: m 2.50, 3.50, 6.00, 8.50, 12.00	
Angolo di rilevazione dalla parete	Da parete: 0° inclinato in avanti Distante dalla parete: 3° inclinato in avanti selezionabile		Da parete: 0° inclinato in avanti Distante dalla parete: 3° inclinato in avanti selezionabile	
Velocità rilevabile	da 0.3 a 2.0 m/s		da 0.3 a 2.0 m/s	
Sensibilità	Normale: 2.0°C @ 0.6 m/s Alto estremo: 1.0°C @ 0.6 m/s selezionabile singolarmente per ogni lato		Normale: 2.0°C @ 0.6 m/s Alto estremo: 1.0°C @ 0.6 m/s selezionabile singolarmente per ogni lato	
Tensione di alimentazione	da 9.5 a 18Vc.c.		da 3 a 9Vc.c. batterie al litio o alcaline	
Assorbimento di corrente (eccetto durante la prova movimento)	31mA max. @ 12Vc.c	34mA max. @ 12Vc.c.	15µA in stand-by / 8mA max. @ 3Vc.c.	16µA in stand-by / 8mA max. @ 3Vc.c.
Periodo d'allarme	2.0 ± 1 secondo		2.0 ± 1 secondo	
Periodo di riscaldamento	60 secondi o inferiore (il LED lampeggia)		60 secondi o inferiore (il LED lampeggia)	
Uscita d'allarme (Destra)	100mA 28Vc.c. max. [Individuale di destra o generale], [N.A. o N.C.] selezionabile		Relè a stato solido 10mA 10Vc.c. max. [Individuale di destra o generale], [N.A. o N.C.] selezionabile	
Uscita d'allarme (Sinistra)	100mA 28Vc.c. max. [Individuale di sinistra o generale], [N.A. o N.C.] selezionabile		Relè a stato solido 10mA 10Vc.c. max. [Individuale di sinistra o generale], [N.A. o N.C.] selezionabile	
Uscita guasto	-	N.C. 100mA 28Vc.c. max.	Relè a stato solido 10mA 10Vc.c. max., [N.A. o N.C.] selezionabile	
Uscita manomissione	N.C. 100mA 28Vc.c. max. Si apre quando vengono rimossi il coperchio frontale, l'unità principale o la base		L'uscita manomissione è condivisa con l'uscita guasto	
Indicatori LED	LED rosso; 1. Riscaldamento, 2. Allarme (Interruttore DIP ON o prova movimento)	LED rosso; 1. Riscaldamento, 2. Allarme, 3. Rilevazione mascheramento (Interruttore DIP ON o prova movimento)	LED rosso; 1. Riscaldamento, 2. Allarme (Interruttore DIP ON o prova movimento)	LED rosso; 1. Riscaldamento, 2. Allarme, 3. Rilevazione mascheramento (Interruttore DIP ON o prova movimento)
Temperatura di funzionamento	da -30°C a +60°C		da -30°C a +60°C	
Umidità ambientale	95% max.		95% max.	
Grado di protezione	IP 55		IP 55	
Fissaggio	A parete, a palo (in esterno, in interno)		A parete, a palo (in esterno, in interno)	
Altezza di fissaggio	da m 0.80 a 1.20		da m 0.80 a 1.20	
Peso g	430		550	
Accessori	Vite (4x20 mm) x 2		[1] Connettore per alimentazione e allarme (Destra), [2] Connettore per allarme (Sinistra), [3] Connettore per guasto, [4] Nastro Velcro, [5] Vite (4x20 mm) x 2	

• Le caratteristiche tecniche e le dimensioni sono soggette a modifiche senza preavviso.

• Queste unità sono progettate per rilevare un intruso e attivare una centrale d'allarme.

Essendo solo una parte di un sistema completo, non possiamo accettare responsabilità per eventuali danni o altre conseguenze risultanti da un'intrusione